

**ORCON**

Instrukcja instalacji i obsługi  
**Ventiflow Control**

Podtynkowy programator z  
wyświetlaczem 15RF

CE

# 1. Informacje o tym dokumencie

## 1.1. Jak korzystać z tego dokumentu

Niniejszy dokument dotyczy podtylnkowego programatora z wyświetlaczem 15RF. W niniejszym dokumencie programator jest również określany jako "urządzenie". Urządzenie jest przeznaczone do użytku przez użytkowników końcowych i musi zostać zainstalowane przez wykwalifikowanego technika. Przed przystąpieniem do użytkowania lub instalacji urządzenia należy zapoznać się z niniejszym dokumentem.

## 1.2. Zastosowanie odpowiednie dla:

- HRC-300/400/500-EcoMax
- HRC-350-Ventiflow
- HRC-300/400/500-MaxComfort
- HRC-450-Ventiflow
- HRC-425/570-EcoSmart
- HRC-350-MaxComfort EU
- HRC-425/570-SmartComfort
- HRC-450-MaxComfort EU
- HRC-260/360-OptiAir EU

## 1.3. Używane symbole i słowa ostrzegawcze



### **NIEBEZPIECZEŃSTWO PORAŻENIA PRĄDEM ELEKTRYCZNYM**

Oznacza, że w przypadku nieprzestrzegania instrukcji może dojść do śmierci, poważnych obrażeń ciała lub uszkodzenia urządzenia.



### **UWAGA**

Oznacza, że w przypadku nieprzestrzegania instrukcji może dojść do drobnych obrażeń ciała lub uszkodzenia urządzenia.



### **WAŻNE**

Oznacza, że w przypadku nieprzestrzegania instrukcji może dojść do uszkodzenia urządzenia lub jego otoczenia.



### **UWAGA**

Dodatkowe informacje.

## Spis treści

<b>1.</b>	<b>Informacje o tym dokumencie</b>	<b>2</b>
<b>2.</b>	<b>Bezpieczeństwo</b>	<b>4</b>
2.1.	Ogólne instrukcje bezpieczeństwa	4
2.2.	Bezpieczeństwo elektryczne	4
<b>3.</b>	<b>Opis urządzenia</b>	<b>5</b>
3.1.	Przeznaczenie	5
3.2.	Zasada działania	5
3.3.	Przegląd urządzenia	5
3.3.1.	Klawisze pojemnościowe	5
3.3.2.	Ikony na wyświetlaczu LCD	6
<b>4.</b>	<b>Obsługa i menu</b>	<b>6</b>
4.1.	Aktywacja ekranu	6
4.2.	Resetowanie i ustawienia wentylatora	7
4.2.1.	Reset filtra	
4.2.2.	Ustawienia wentylatora	7
<b>5.</b>	<b>Instalacja</b>	<b>8</b>
5.1.	Przygotowanie do instalacji	8
5.2.	Procedura instalacji	8
5.2.1.	Podłączanie okablowania	8
5.2.2.	Instalacja urządzenia	9
5.3.	Korzystanie po raz pierwszy	9
<b>6.</b>	<b>Menu serwisowe: Konfiguracja i zmiana ustawień</b>	<b>10</b>
6.1.	Ustawianie godziny i daty	10
6.2.	Aktywacja programu czasowego	10
6.3.	Ustawianie programu czasowego	10
6.4.	Menu serwisowe	11
6.5.	Zmiana ustawienia	12
6.6.	Warunki środowiskowe	12
6.7.	Specyfikacje elektryczne	13

## 2. Bezpieczeństwo

### 2.1. Ogólne instrukcje bezpieczeństwa

Podczas korzystania z urządzeń elektrycznych należy zawsze przestrzegać obowiązujących lokalnie przepisów bezpieczeństwa. Przed rozpoczęciem korzystania z urządzenia należy uważnie przeczytać poniższe instrukcje. Instrukcje te należy przechowywać w bezpiecznym miejscu.

- Aby zapobiec wypadkom, urządzenie może być instalowane wyłącznie przez wykwalifikowanego technika.
- Po wyjęciu urządzenia z opakowania należy sprawdzić, czy jest ono kompletne i nieuszkodzone.
- Nie należy umieszczać wyświetlacza podtynkowego w wilgotnym pomieszczeniu, takim jak łazienka.
- Nie należy umieszczać wyświetlacza podtynkowego w pobliżu dużych metalowych przedmiotów, ponieważ może to zakłócać sygnał radiowy.
- Urządzenie należy czyścić wyłącznie miękką, wilgotną ściereczką. Nigdy nie używaj materiałów ściernych ani chemicznych środków czyszczących.
- Nie wolno malować urządzenia.

### 2.2. Bezpieczeństwo elektryczne

- Podtynkowy programator z wyświetlaczem 15RF został opracowany dla napięcia sieciowego 230 V (230 VAC, 50 Hz).
- Zawsze należy sprawdzić, czy napięcie sieciowe odpowiada wartości podanej na tabliczce znamionowej.
- Przed instalacją lub ponowną instalacją urządzenia należy wyłączyć zasilanie.

## 3. Opis urządzenia

### 3.1. Przeznaczenie

Urządzenie jest interfejsem użytkownika i instalacji służącym do obsługi i ustawiania podłączonego urządzenia do odzysku ciepła. Każde inne użycie urządzenia jest niezgodne z jego przeznaczeniem.

### 3.2. Zasada działania

To urządzenie ustawia i monitoruje wewnętrzne urządzenie wentylacyjne do odzysku ciepła (HRC). Urządzenie umożliwia regulację jakości powietrza w pomieszczeniu poprzez dostosowanie prędkości wentylatora. Urządzenie wykorzystuje komunikację bezprzewodową (RF) do komunikacji z HRC. Pojemnościowe przyciski dotykowe na urządzeniu umożliwiają zmianę ustawień HRC. Ekran LCD na urządzeniu pokazuje aktualny stan pracy HRC. Gdy wystąpi awaria lub problem z HRC, na ekranie zostanie wyświetlony błąd.

### 3.3. Przegląd urządzenia

Urządzenie jest wyposażone w interfejs składający się z pięciu przycisków pojemnościowych i ekranu.

#### 3.3.1. Klawisze pojemnościowe

Urządzenie można obsługiwać za pomocą przycisków pojemnościowych. Przyciski są aktywowane dotykiem.

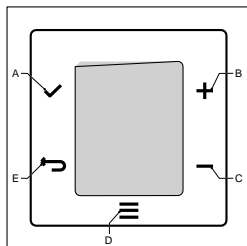

- A Przycisk OK: Wybór menu
- B Przycisk PLUS: Zwiększenie prędkości wentylatora lub przejście do menu.
- C Przycisk MINUS: Zmniejszenie prędkości wentylatora lub powrót do menu.
- D Przycisk MENU: Przewijanie dostępnych ustawień menu.
- E Przycisk BACK: Powrót do ekranu domyślnego.

### 3.3.2. Ikony na wyświetlaczu LCD

- A Ustawienie tymczasowe
- B Tryb Boost
- C Tryb obejścia
- D Tryb nieobecności
- E Ostrzeżenie o zabrudzonym filtrze
- F Prędkość wentylatora

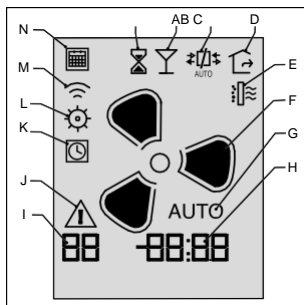

Prędkość	Wysoka	Średnia	Niska	Poza domem
Ikona				

- G Tryb AUTO (jeśli AUTO nie jest wyświetlane, urządzenie pracuje w trybie MANUAL).
- H Menu ustawień
- I Wskaźnik ustawień
- J Kod błędu
- K Menu timera
- L Menu ustawień
- M Menu połączenia
- N Kalendarz

## 4. Obsługa i menu

### 4.1. Aktywacja ekranu

Naciśnij przycisk pojemnościowy, aby włączyć urządzenie. Na wyświetlaczu pojawi się bieżące ustawienie HRC.

## 4.2. Reset i ustawienia wentylatora

### 4.2.1. Reset filtra



#### WAŻNE:

Ten komunikat jest widoczny tylko wtedy, gdy filtr jest zabrudzony. Wymień filtr w HRC przed wykonaniem RESETU FILTRA w urządzeniu.

1. Naciśnij krótko przycisk MENU.
2. Ponownie naciśnij krótko przycisk menu, aż zacznie migać ikona RESET FILTRA.
3. Naciśnij przycisk OK, aby zresetować tryb filtra.
4. Naciśnij przycisk BACK, aby wyjść z menu.

### 4.2.2. Zmiana trybu wentylacji

Aby wybrać żądany tryb wentylacji, należy rozpocząć od ekranu domyślnego. Ekran domyślny można otworzyć, naciskając przycisk BACK. Naciśnij przycisk PLUS lub MINUS, aby wybrać ustawienie. Urządzenie posiada następujące ustawienia:

#### Tryb automatyczny

W trybie automatycznym HRC nasłuchuje wbudowanego czujnika wilgotności i opcjonalnie podłączonych czujników CO<sub>2</sub>. Jeśli czujniki nie zgłaszają zapotrzebowania, HRC będzie działać z niską prędkością.

#### Tryb ręczny

W trybie ręcznym HRC działa w stałym ustawieniu. Wybrane ustawienie jest wyświetlane za pomocą ikony wentylatora.

Tryb ręczny pozostaje aktywny do momentu wybrania innego ustawienia.

#### Tryb nieobecności

W trybie nieaktywnym HRC zapewni minimalną wentylację.

## Tryb Boost

Tryb Boost wykorzystuje maksymalną wydajność wentylacji urządzenia.

## Tryb tymczasowy

W trybie tymczasowym HRC będzie działać na najwyższym ustawieniu przez 60 minut. Następnie urządzenie powróci do trybu AUTO.

# 5. Instalacja

## 5.1. Przygotowanie do instalacji

### NIEBEZPIECZEŃSTWO:



Przed instalacją urządzenia należy upewnić się, że zasilanie jest wyłączone. Nie należy instalować urządzenia w metalowej obudowie. Upewnij się, że napięcie sieciowe wynosi 230 VAC, 50 Hz.

## 5.2. Procedura instalacji

Urządzenie należy zainstalować zgodnie z lokalnymi wymogami. Instalacja musi zostać przeprowadzona przez wykwalifikowanego technika.

### 5.2.1. Podłączanie okablowania



#### UWAGA:

Do podłączenia zasilania należy użyć przewodów o grubości 0,2-2,5 mm<sup>2</sup>.

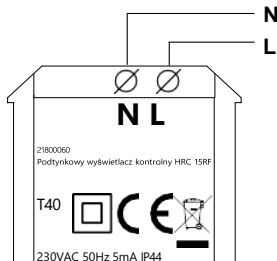

1. Podłącz przewód N do przewodu neutralnego zasilania sieciowego.
2. Podłącz przewód L do przewodu fazowego zasilania sieciowego.



## 5.2.2. Instalacja urządzenia

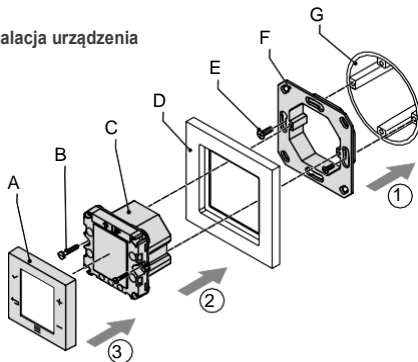



1. Przymocuj ramkę ścienną (F) do puszki podtynkowej (G). Użyj odpowiednich wkrętów do ramy ściennej (E) (brak w zestawie).
2. Przeciągnij kable zasilające przez ramę (D).
3. Podłącz przewody do odpowiedniego złącza w module (C). Patrz 5.2.1.
4. Przymocuj moduł (C) do ramy ściennej (F) za pomocą dostarczonych śrub (B). Upewnij się, że ramka pokrywy (D) jest prawidłowo umieszczona pomiędzy modulem a ramą ścienną (F).
5. Umieść przednią pokrywę (A) na module (C).

## 5.3. Korzystanie po raz pierwszy



**UWAGA:** Upewnij się, że zasilacz jest prawidłowo podłączony, patrz 5.2.1.

### Podłączanie programatora do jednostki wentylacyjnej HRC

1. Włączyć zasilanie HRC: urządzenie będzie teraz w trybie "Parowania" przez 3 minuty.
2. Włącz zasilanie wyświetlacza.
3. Ikona "Połączenie"  będzie migać.
4. Naciśnij , aby nawiązać połączenie z HRC.
5. Jeśli połączenie się powiedzie, w prawym dolnym rogu wyświetlacza pojawi się komunikat "BND" i możliwe będzie korzystanie z HRC.

## Wyrejestrowanie programatora

1. Naciśnij przycisk MENU i przytrzymaj go przez co najmniej 10 sekund. Następnie naciśnij przycisk MINUS przez 10 sekund.





### UWAGA:

Instrukcja HRC opisuje, jak skonfigurować połączenie HRC.

## 6. Menu serwisowe: Odczyt i zmiana ustawień



### 6.1. Ustawianie godziny i daty

1. Naciskaj przycisk MENU tyle razy, aż pojawi się ikona zegara. 
2. Naciśnij OK.
3. Ustaw rok za pomocą przycisku  w górę lub  w dół.
4. Naciśnij OK.
5. Ustaw miesiąc (1-12). Naciśnij przycisk OK.
6. Ustaw prawidłowy dzień kalendarzowy miesiąca. (Górna cyfra oznacza dzień kalendarzowy. Dolna cyfra oznacza numer dnia tygodnia). Naciśnij przycisk OK.
7. Ustaw prawidłową godzinę. Naciśnij przycisk OK.

### 6.2. Aktywacja programu czasowego





1. Naciskaj przycisk MENU tyle razy, aż pojawi się ikona kalendarza.   
Naciśnij przycisk OK.
2. Naciśnij ponownie przycisk OK, aby aktywować timer. Na wyświetlaczu pojawi się komunikat "ON".
3. Naciśnij przycisk OK, aby zapisać to ustawienie.

### 6.3. Ustawianie programu czasowego

1. Naciskaj przycisk MENU tyle razy, aż pojawi się ikona kalendarza. 
2. Naciśnij przycisk OK.
3. Naciśnij kilkakrotnie przycisk MENU, aż pojawi się ikona zegara. 
4. Naciśnij przycisk OK.
5. Okres czasu dla dni powszednich i weekendowych może teraz być ustawiony.
6. Wybierz pierwszy okres, naciskając przycisk OK.
7. Ustawienia czasu i prędkości wentylatora można teraz ustawiać kolejno za pomocą przycisków PLUS, MINUS i OK.

8. Wprowadź pozostałe okresy.
9. Naciśnij przycisk BACK , aby zapisać ustawienia.

#### 6.4. Menu serwisowe





1. Otwórz menu SERWIS. 
2. Naciśnij kilkakrotnie przycisk MENU, aby przewijać menu.
3. Naciśnij przycisk OK , gdy pojawi się ikona menu ustawień. 
4. Wartość po lewej stronie wyświetla migający numer indeksu.  
Odpowiednia wartość i jednostka dla tych ustawień są pokazane po prawej stronie.
5. Naciśnij przycisk W GÓRĘ  lub W DÓŁ , aby przewijać indeksy.

#### Ustawienia odczytu:

Nr	Opis	Nr	Opis
1	Wersja oprogramowania	10	Pozycja obejścia
4	Wartość wilgotności względnej w mieszkaniu (%)	11	Prędkość wentylatora wyciągowego (%)
5	Wartość wilgotności względnej powietrza nawiewanego (%)	12	Prędkość wentylatora nawiewu (%)
6	Temperatura powietrza wylotowego na zewnątrz (°C)	13	Pozostały czas przekroczenia (scenariusz wilgotności) (min.)
7	Temperatura powietrza nawiewanego (°C)	14	Zapotrzebowanie na pracę nagrzewnicy wstępnej (%)
8	Temperatura wewnątrz (°C)	16	Bieżący przepływ powietrza nawiewanego (m <sup>3</sup> /h)
9	Temperatura zewnętrzna (°C)	17	Bieżący przepływ powietrza wylotowego (m <sup>3</sup> /h)



## 6.5. Zmiana ustawienia

- 1 Aby zmienić ustawienie, przejdź do menu serwisowego.
2. Naciśnij przycisk MENU przez 10 sekund, aby wejść do menu ustawień.
3. Naciśnij kilkakrotnie przycisk MENU, aby przewijać menu.
4. Naciśnij OK, gdy pojawi się ikona menu ustawień. 
5. Naciśnij OK przy wybranej cyfrze indeksu, aby zmienić specyficzne ustawienie.
6. Naciśnij przycisk W GÓRĘ  lub W DÓŁ , aby zmienić wartość ustawienia.
7. Naciśnij OK, aby zachować prawidłowe ustawienie.
8. Powtórz kroki od 2 do 5, aby zmienić inne ustawienia.
9. Naciśnij przycisk BACK , aby wyjść z menu ustawień.

### Zmiana ustawień:

Nr	Opis	Nr	Opis
1	Prędkość wentylatora nawiewu w trybie nieobecności (%)	8	Wysoka prędkość wentylatora wyciągowego (%)
2	Prędkość wentylatora wyciągowego w trybie nieobecności (%)	9	Ustawienie trybu Boost (%)
3	Niska prędkość wentylatora nawiewu (%)	10	Częstotliwość wymiany filtra (dni)
4	Niska prędkość wentylatora wyciągowego (%)	11	Prędkość scenariusza wilgotności 0=średnia, 1=wysoka
5	Średnia prędkość wentylatora nawiewu (%)	12	Czułość czujnika wilgotności (%) (%)
6	Średnia prędkość wentylatora wyciągowego (%)	13	Czas przekroczenia czujnika wilgotności (min)
7	Wysoka prędkość wentylatora nawiewu (%)	14	Temperatura komfortowa (°C)

#### 6.6. Warunki środowiskowe

Temperatura pracy: 0 - 40 °C

Wilgotność względna: 5 - 95%, bez kondensacji

#### 6.7. Specyfikacje elektryczne

Zasilanie: 230 VAC, 50 Hz

Pobór mocy: mniej niż 1 W (w trybie czuwania)

#### Deklaracja zgodności



Groupe Atlantic Nederland BV oświadcza, że podtylkowy programator z wyświetlaczem HRC 15RF jest zgodny z Dyrektywą EMC (2014/30/UE), Dyrektywą LVD (2014/35/UE), Dyrektywą RED (2014/53/UE), Dyrektywą ROHS II (2011/65/UE) i Dyrektywą WEEE (2012/19/UE).

A handwritten signature in black ink, appearing to read 'M. Voorhoeve'.

Veenendaal, grudzień 2020 r.

M. Voorhoeve, Dyrektor Zarządzający





# ORCON

**GROUPE ATLANTIC POLSKA**

ul. Płochocińska 99A, 03-044 Warszawa

Tel. +48 22 487 50 76 | [office@atlantic-polska.pl](mailto:office@atlantic-polska.pl)

[www.groupe-atlantic.pl](http://www.groupe-atlantic.pl)